

品名

集水桝 400×400型 (壁厚150mm)

岩手大丸コンクリート株式会社

グレーチング無し

グレーチング付き

規格表

呼び名	寸法				参考重量 (Kg)
	A	B	D	H	
400×400× 400H	700	400	400	550	493
400×400× 450H	700	400	450	600	533
400×400× 500H	700	400	500	650	572
400×400× 550H	700	400	550	700	612
400×400× 600H	700	400	600	750	652
400×400× 650H	700	400	650	800	691
400×400× 700H	700	400	700	850	731
400×400× 750H	700	400	750	900	770
400×400× 800H	700	400	800	950	810
400×400× 850H	700	400	850	1000	850
400×400× 900H	700	400	900	1050	889
400×400× 950H	700	400	950	1100	929
400×400× 1000H	700	400	1000	1150	968
400×400× 1050H	700	400	1050	1200	1008
400×400× 1100H	700	400	1100	1250	1048
400×400× 1150H	700	400	1150	1300	1087
400×400× 1200H	700	400	1200	1350	1127
400×400× 1250H	700	400	1250	1400	1166
400×400× 1300H	700	400	1300	1450	1206
400×400× 1350H	700	400	1350	1500	1246
400×400× 1400H	700	400	1400	1550	1285
400×400× 1450H	700	400	1450	1600	1325
400×400× 1500H	700	400	1500	1650	1364

寸法許容差 (mm)

	桝内幅	側壁内高	側壁厚	底版厚
寸法許容差	±7	+6-5	+5-3	+6-3

*鉄筋の配りは、30mm以上とする。

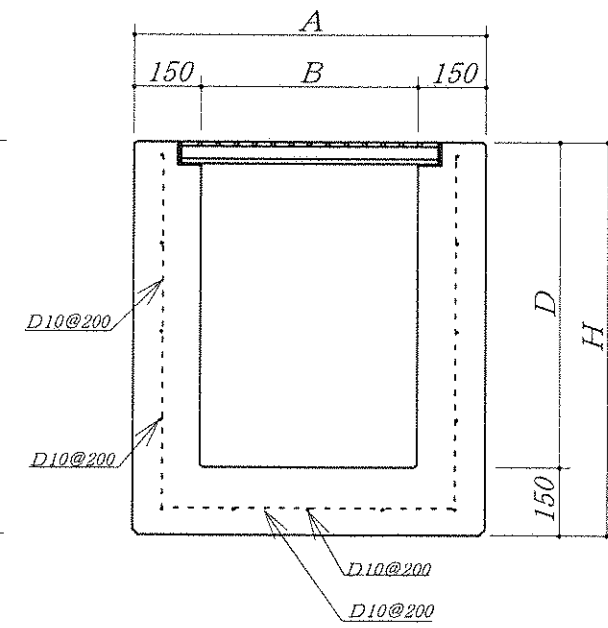
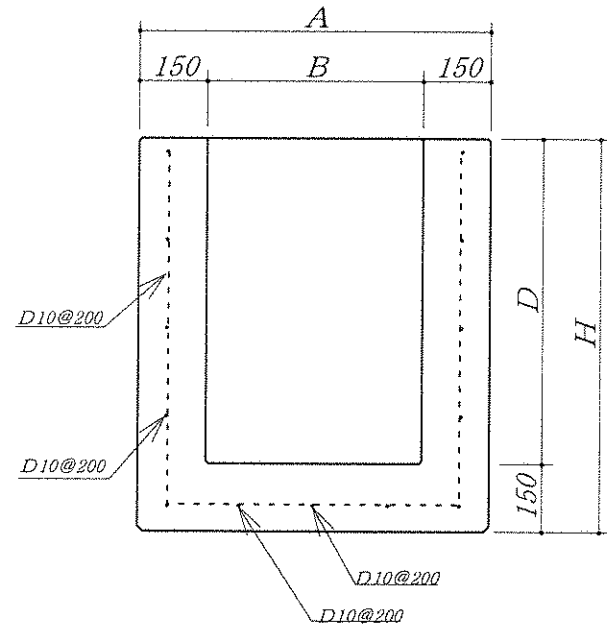
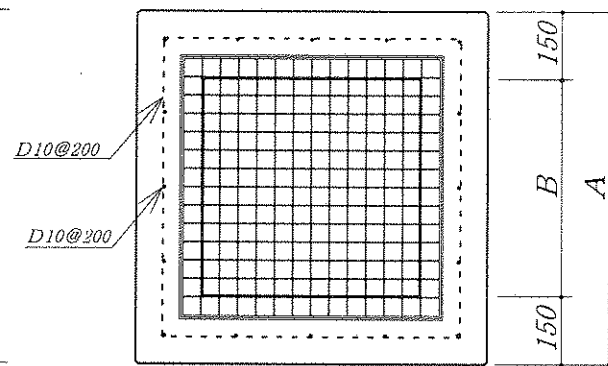
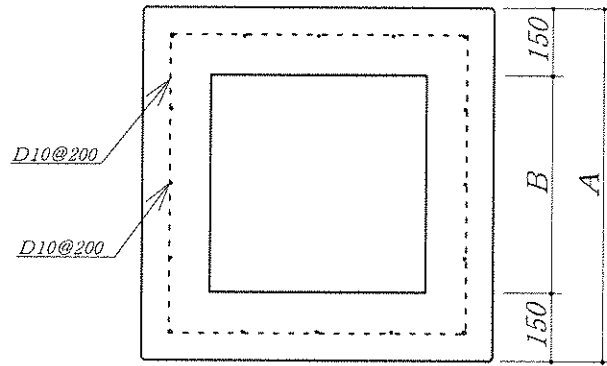

品名 集水桝 500×500型 (壁厚150mm)

岩手大丸コンクリート株式会社

グレーチング無し

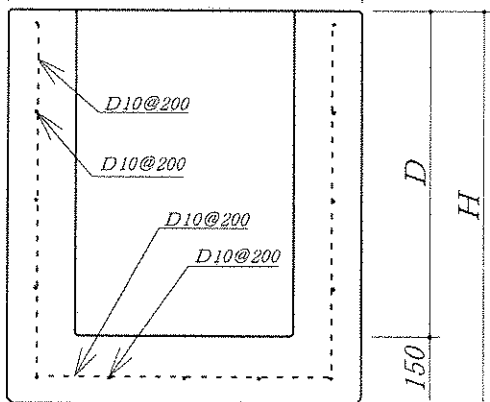
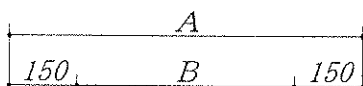
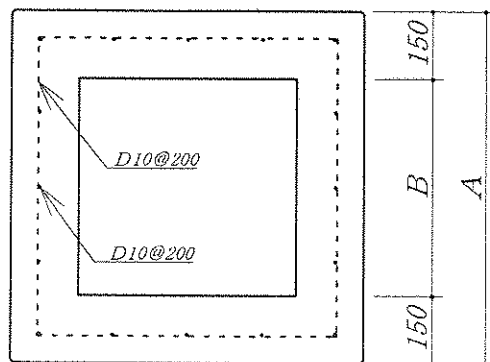

グレーチング付き

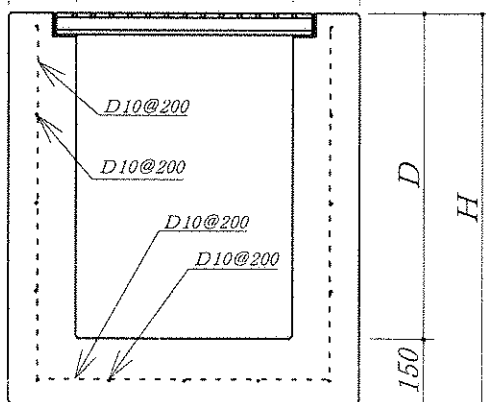
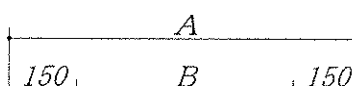
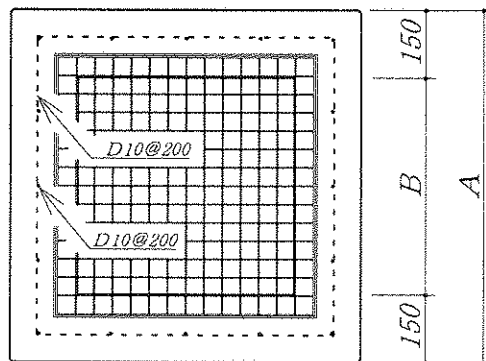

規格表

呼び名	寸法 (mm)				参考重量 (Kg)
	A	B	D	H	
500×500× 400H	800	500	400	550	605
500×500× 450H	800	500	450	600	652
500×500× 500H	800	500	500	650	698
500×500× 550H	800	500	550	700	745
500×500× 600H	800	500	600	750	792
500×500× 650H	800	500	650	800	839
500×500× 700H	800	500	700	850	886
500×500× 750H	800	500	750	900	932
500×500× 800H	800	500	800	950	979
500×500× 850H	800	500	850	1000	1026
500×500× 900H	800	500	900	1050	1073
500×500× 950H	800	500	950	1100	1120
500×500× 1000H	800	500	1000	1150	1166
500×500× 1050H	800	500	1050	1200	1213
500×500× 1100H	800	500	1100	1250	1260
500×500× 1150H	800	500	1150	1300	1307
500×500× 1200H	800	500	1200	1350	1354
500×500× 1250H	800	500	1250	1400	1400
500×500× 1300H	800	500	1300	1450	1447
500×500× 1350H	800	500	1350	1500	1494
500×500× 1400H	800	500	1400	1550	1541
500×500× 1450H	800	500	1450	1600	1588
500×500× 1500H	800	500	1500	1650	1634
500×500× 1550H	800	500	1550	1700	1681
500×500× 1600H	800	500	1600	1750	1728

寸法許容差 (mm)

	樹内幅	側壁内高	側壁厚	底板厚
寸法許容差	±7	+6-5	+5-3	+6-3

*鉄筋の被りは、30mm以上とする。

品名

集水桝 600×600型 (壁厚150mm)

岩手大丸コンクリート株式会社

グレーチング無し

グレーチング付き

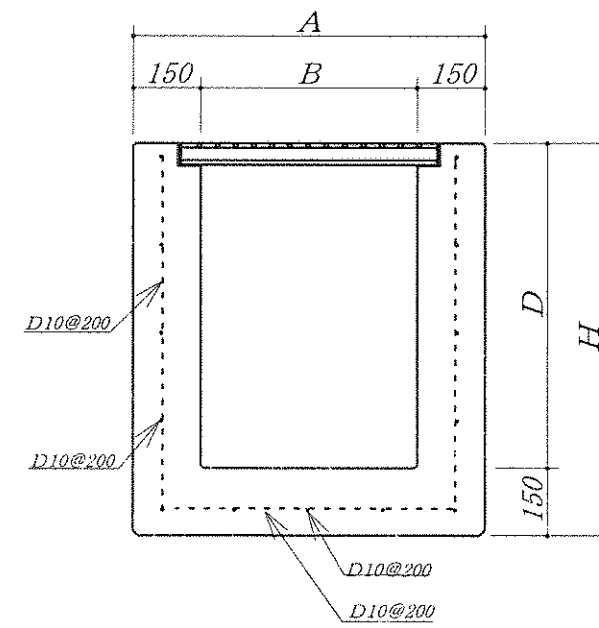
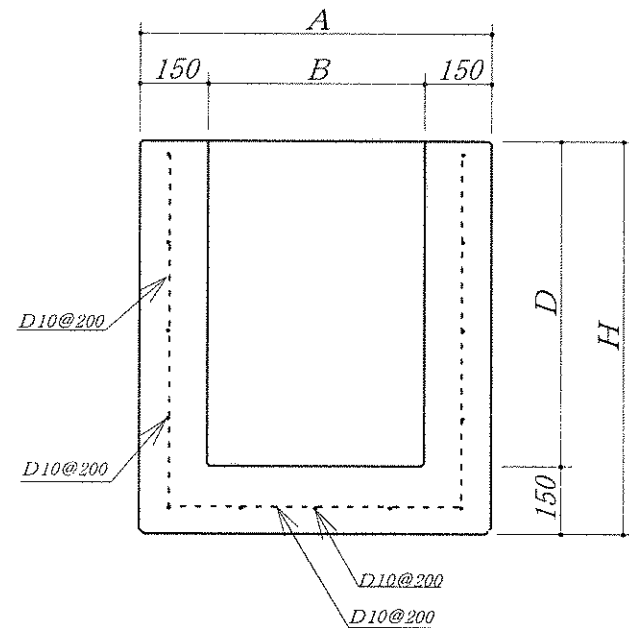
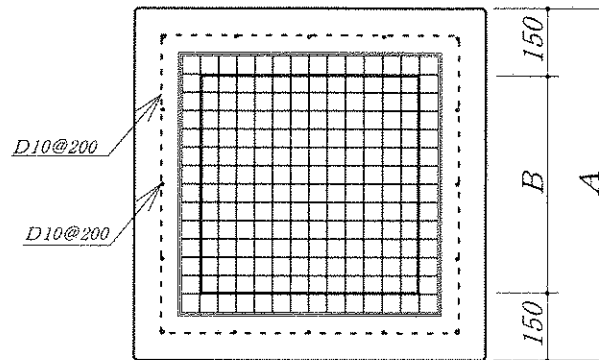
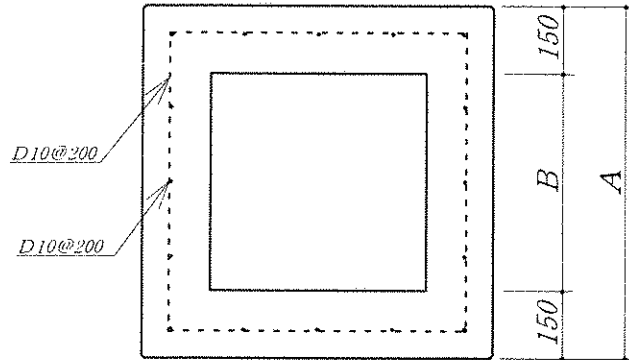

規格表

呼び名	寸法 (mm)				参考重量 (Kg)
	A	B	D	H	
600×600× 400H	900	600	400	550	724
600×600× 450H	900	600	450	600	778
600×600× 500H	900	600	500	650	832
600×600× 550H	900	600	550	700	886
600×600× 600H	900	600	600	750	940
600×600× 650H	900	600	650	800	994
600×600× 700H	900	600	700	850	1048
600×600× 750H	900	600	750	900	1102
600×600× 800H	900	600	800	950	1156
600×600× 850H	900	600	850	1000	1210
600×600× 900H	900	600	900	1050	1264
600×600× 950H	900	600	950	1100	1318
600×600× 1000H	900	600	1000	1150	1372
600×600× 1050H	900	600	1050	1200	1426
600×600× 1100H	900	600	1100	1250	1480
600×600× 1150H	900	600	1150	1300	1534
600×600× 1200H	900	600	1200	1350	1588
600×600× 1250H	900	600	1250	1400	1642
600×600× 1300H	900	600	1300	1450	1696
600×600× 1350H	900	600	1350	1500	1750
600×600× 1400H	900	600	1400	1550	1804
600×600× 1450H	900	600	1450	1600	1858
600×600× 1500H	900	600	1500	1650	1912
600×600× 1550H	900	600	1550	1700	1966
600×600× 1600H	900	600	1600	1750	2020

寸法許容差 (mm)

	桝内幅	側壁内高	側壁厚	底板厚
寸法許容差	±7	+6-5	+5-3	+6-3

*鉄筋の被りは、30mm以上とする。

品名

集水桝 700×700型 (壁厚150mm)

岩手大丸コンクリート株式会社

グレーチング無し

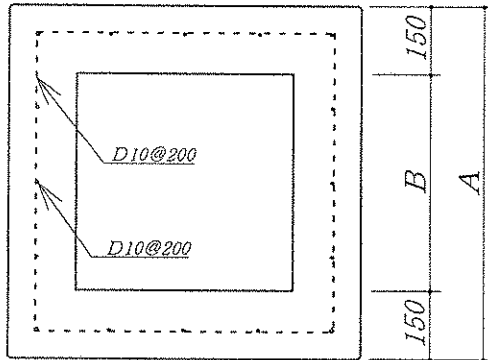

グレーチング付き

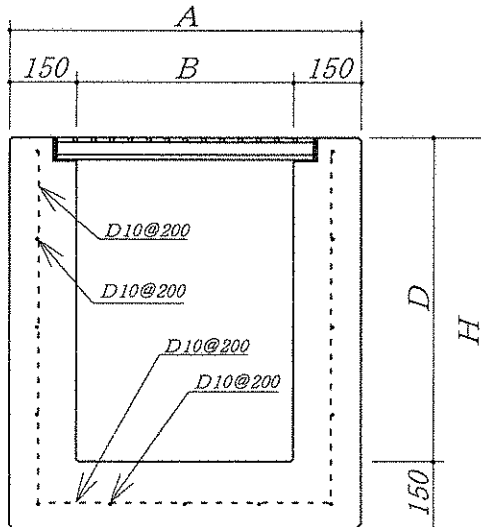
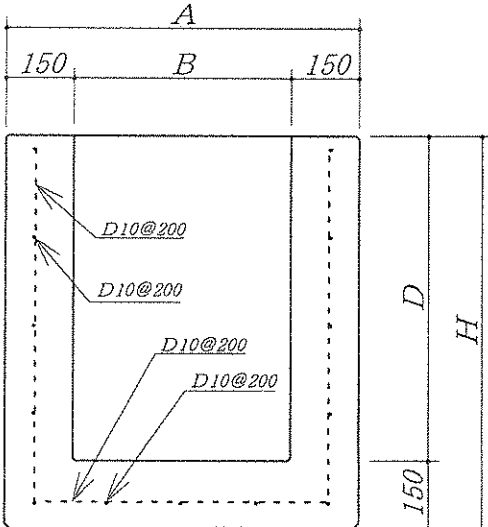
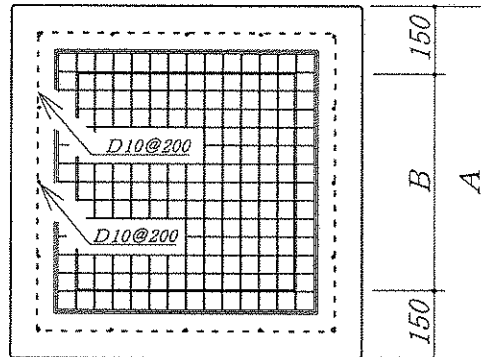

規格表

呼び名	寸法 (mm)				参考重量 (Kg)
	A	B	D	H	
700×700× 450H	1000	700	450	600	911
700×700× 500H	1000	700	500	650	972
700×700× 550H	1000	700	550	700	1033
700×700× 600H	1000	700	600	750	1094
700×700× 650H	1000	700	650	800	1156
700×700× 700H	1000	700	700	850	1217
700×700× 750H	1000	700	750	900	1278
700×700× 800H	1000	700	800	950	1339
700×700× 850H	1000	700	850	1000	1400
700×700× 900H	1000	700	900	1050	1462
700×700× 950H	1000	700	950	1100	1523
700×700× 1000H	1000	700	1000	1150	1584
700×700× 1050H	1000	700	1050	1200	1645
700×700× 1100H	1000	700	1100	1250	1706
700×700× 1150H	1000	700	1150	1300	1768
700×700× 1200H	1000	700	1200	1350	1829
700×700× 1250H	1000	700	1250	1400	1890
700×700× 1300H	1000	700	1300	1450	1951
700×700× 1350H	1000	700	1350	1500	2012
700×700× 1400H	1000	700	1400	1550	2074
700×700× 1450H	1000	700	1450	1600	2135
700×700× 1500H	1000	700	1500	1650	2196
700×700× 1550H	1000	700	1550	1700	2257
700×700× 1600H	1000	700	1600	1750	2318
700×700× 1650H	1000	700	1650	1800	2380
700×700× 1700H	1000	700	1700	1850	2441

寸法許容差 (mm)

	桝内幅	側壁内高	側壁厚	底板厚
寸法許容差	±7	+6-5	+5-3	+6-3

*鉄筋の被りは、30mm以上とする。

品名

集水桝 800×800型 (壁厚150mm)

岩手大丸コンクリート株式会社

グレーチング無し

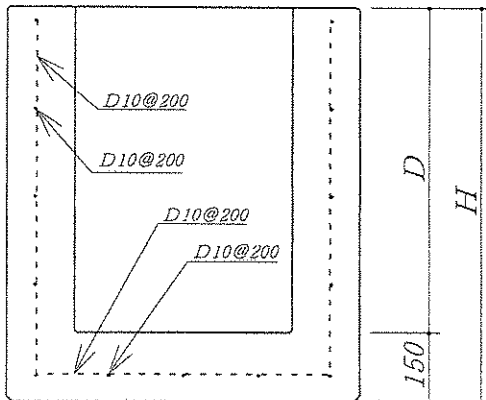
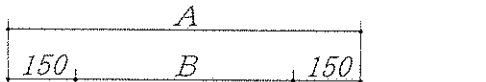
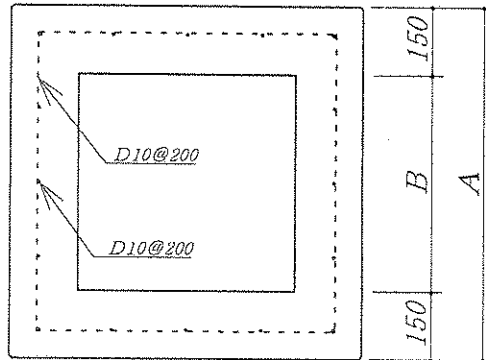

グレーチング付き

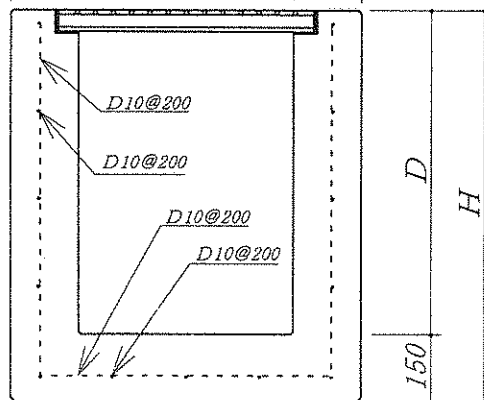
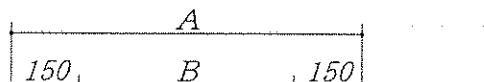
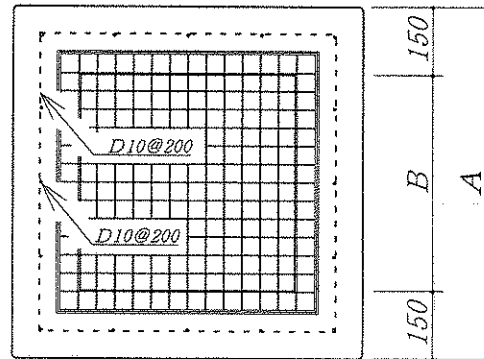

規格表

呼び名	寸法 (mm)				参考重量 (Kg)
	A	B	D	H	
800×800× 500H	1100	800	500	650	1120
800×800× 550H	1100	800	550	700	1188
800×800× 600H	1100	800	600	750	1256
800×800× 650H	1100	800	650	800	1325
800×800× 700H	1100	800	700	850	1393
800×800× 750H	1100	800	750	900	1462
800×800× 800H	1100	800	800	950	1530
800×800× 850H	1100	800	850	1000	1598
800×800× 900H	1100	800	900	1050	1667
800×800× 950H	1100	800	950	1100	1735
800×800× 1000H	1100	800	1000	1150	1804
800×800× 1050H	1100	800	1050	1200	1872
800×800× 1100H	1100	800	1100	1250	1940
800×800× 1150H	1100	800	1150	1300	2009
800×800× 1200H	1100	800	1200	1350	2077
800×800× 1250H	1100	800	1250	1400	2146
800×800× 1300H	1100	800	1300	1450	2214
800×800× 1350H	1100	800	1350	1500	2282
800×800× 1400H	1100	800	1400	1550	2351
800×800× 1450H	1100	800	1450	1600	2419
800×800× 1500H	1100	800	1500	1650	2488
800×800× 1550H	1100	800	1550	1700	2556
800×800× 1600H	1100	800	1600	1750	2624
800×800× 1650H	1100	800	1650	1800	2693
800×800× 1700H	1100	800	1700	1850	2761
800×800× 1750H	1100	800	1750	1900	2830

寸法許容差 (mm)

	樹内幅	側壁内高	側壁厚	底板厚
寸法許容差	±7	+6-5	+5-3	+6-3

*鉄筋の被りは、30mm以上とする。

品名

集水桝 900×900型 (壁厚150mm)

岩手大丸コンクリート株式会社

グレーチング無し

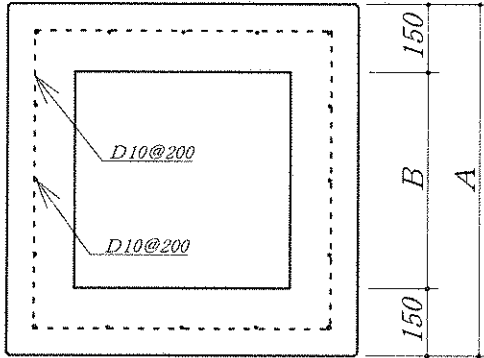

グレーチング付き

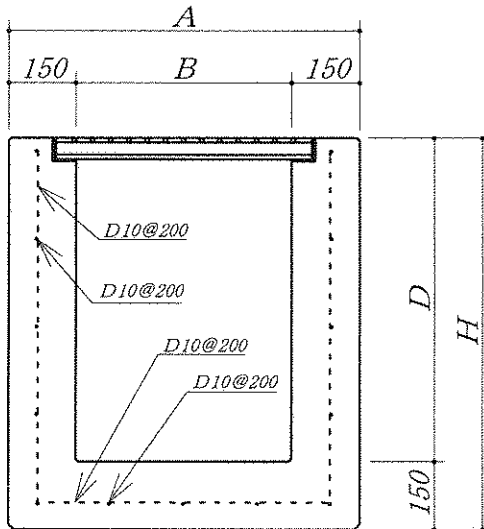
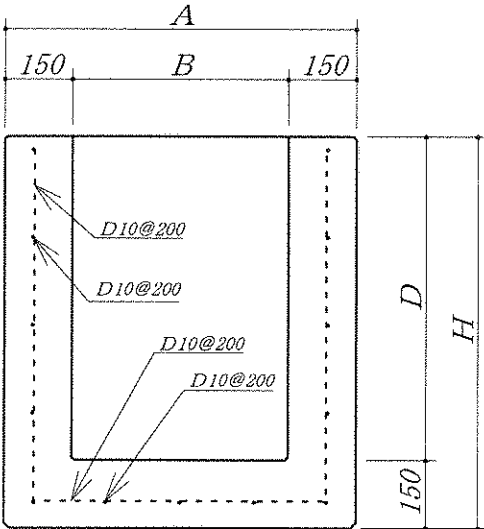
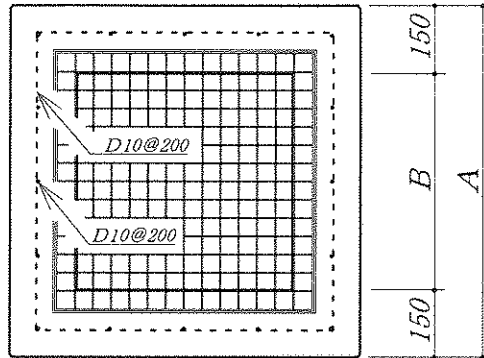

規格表

呼び名	寸法 (mm)				参考重量 (Kg)
	A	B	D	H	
900×900× 500H	1200	900	500	650	1274
900×900× 550H	1200	900	550	700	1350
900×900× 600H	1200	900	600	750	1426
900×900× 650H	1200	900	650	800	1501
900×900× 700H	1200	900	700	850	1577
900×900× 750H	1200	900	750	900	1652
900×900× 800H	1200	900	800	950	1728
900×900× 850H	1200	900	850	1000	1804
900×900× 900H	1200	900	900	1050	1879
900×900× 950H	1200	900	950	1100	1955
900×900× 1000H	1200	900	1000	1150	2030
900×900× 1050H	1200	900	1050	1200	2106
900×900× 1100H	1200	900	1100	1250	2182
900×900× 1150H	1200	900	1150	1300	2257
900×900× 1200H	1200	900	1200	1350	2333
900×900× 1250H	1200	900	1250	1400	2408
900×900× 1300H	1200	900	1300	1450	2484
900×900× 1350H	1200	900	1350	1500	2560
900×900× 1400H	1200	900	1400	1550	2635
900×900× 1450H	1200	900	1450	1600	2711
900×900× 1500H	1200	900	1500	1650	2786
900×900× 1550H	1200	900	1550	1700	2862
900×900× 1600H	1200	900	1600	1750	2938
900×900× 1650H	1200	900	1650	1800	3013
900×900× 1700H	1200	900	1700	1850	3089
900×900× 1750H	1200	900	1750	1900	3164
900×900× 1800H	1200	900	1800	1950	3240

寸法許容差 (mm)

	樹内幅	側壁内高	側壁厚	底版厚
寸法許容差	±7	+6-5	+5-3	+6-3

*鉄筋の被りは、30mm以上とする。

品名 集水桝 1000×1000型 (壁厚150mm)

岩手大丸コンクリート株式会社

グレーチング無し

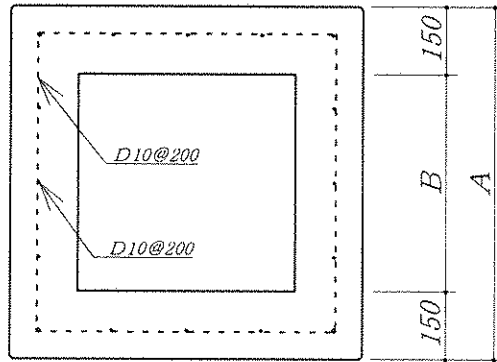

グレーチング付き

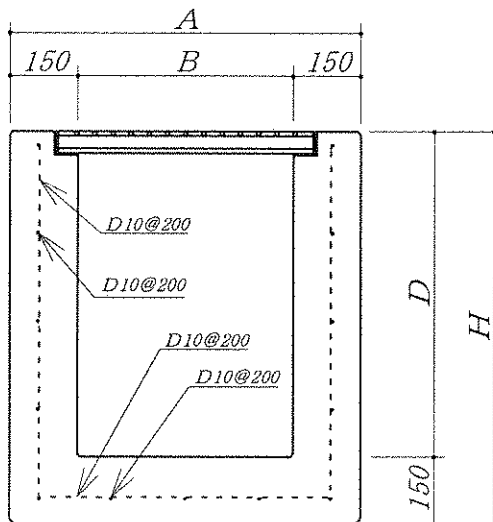
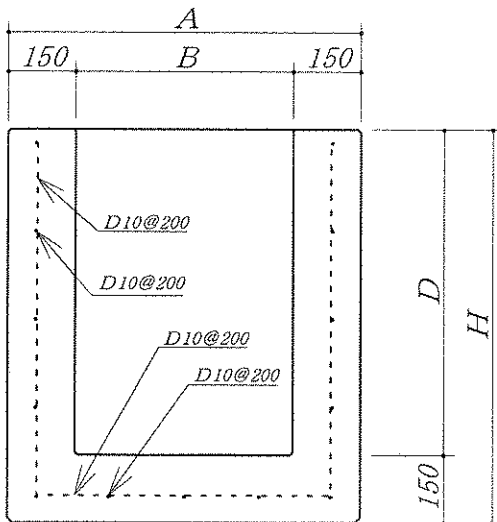
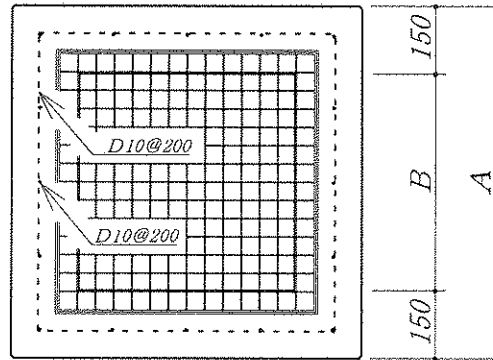

寸法許容差 (mm)

	桝内幅	側壁内高	側壁厚	底版厚
寸法許容差	±7	+6-5	+5-3	+6-3

*鉄筋の被りは、30mm以上とする。

規格表

呼び名	寸法 (mm)				参考重量 (Kg)
	A	B	D	H	
1000×1000×500H	1300	1000	500	650	1436
1000×1000×550H	1300	1000	550	700	1519
1000×1000×600H	1300	1000	600	750	1602
1000×1000×650H	1300	1000	650	800	1685
1000×1000×700H	1300	1000	700	850	1768
1000×1000×750H	1300	1000	750	900	1850
1000×1000×800H	1300	1000	800	950	1933
1000×1000×850H	1300	1000	850	1000	2016
1000×1000×900H	1300	1000	900	1050	2099
1000×1000×950H	1300	1000	950	1100	2182
1000×1000×1000H	1300	1000	1000	1150	2264
1000×1000×1050H	1300	1000	1050	1200	2347
1000×1000×1100H	1300	1000	1100	1250	2430
1000×1000×1150H	1300	1000	1150	1300	2513
1000×1000×1200H	1300	1000	1200	1350	2596
1000×1000×1250H	1300	1000	1250	1400	2678
1000×1000×1300H	1300	1000	1300	1450	2761
1000×1000×1350H	1300	1000	1350	1500	2844
1000×1000×1400H	1300	1000	1400	1550	2927
1000×1000×1450H	1300	1000	1450	1600	3010
1000×1000×1500H	1300	1000	1500	1650	3092
1000×1000×1550H	1300	1000	1550	1700	3175
1000×1000×1600H	1300	1000	1600	1750	3258
1000×1000×1650H	1300	1000	1650	1800	3341
1000×1000×1700H	1300	1000	1700	1850	3424
1000×1000×1750H	1300	1000	1750	1900	3506
1000×1000×1800H	1300	1000	1800	1950	3589
1000×1000×1850H	1300	1000	1850	2000	3672
1000×1000×1900H	1300	1000	1900	2050	3755
1000×1000×1950H	1300	1000	1950	2100	3838
1000×1000×2000H	1300	1000	2000	2150	3920

品名 集水枳 1100×1100型 (壁厚150mm)

岩手大丸コンクリート株式会社

グレーチング無し

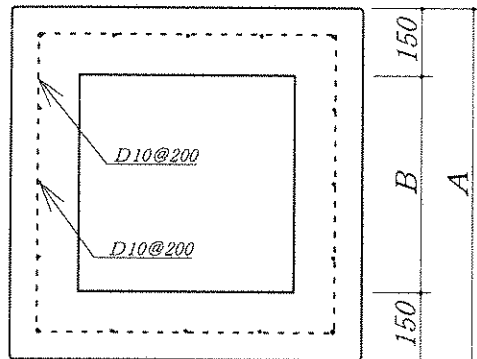

グレーチング付き

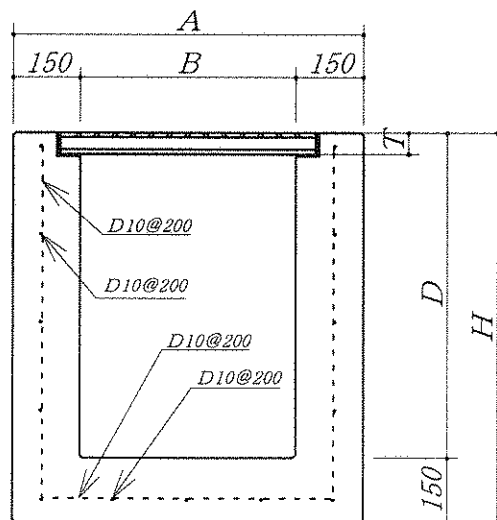
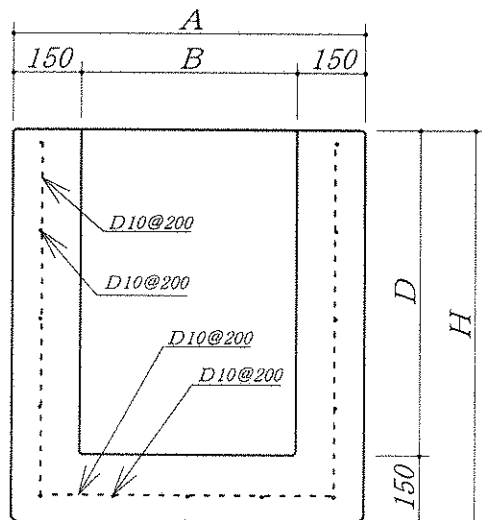
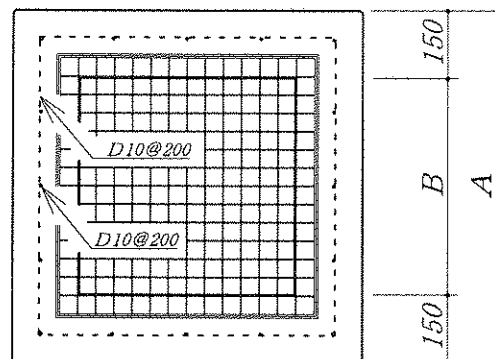

寸法許容差 (mm)

	枳内幅	側壁内高	側壁厚	底版厚
寸法許容差	±7	+6-5	+5-3	+6-3

*鉄筋の被りは、30mm以上とする。

規格表

呼び名	寸法 (mm)				参考重量 (Kg)
	A	B	D	H	
1100×1100×500H	1400	1100	500	650	1606
1100×1100×550H	1400	1100	550	700	1696
1100×1100×600H	1400	1100	600	750	1786
1100×1100×650H	1400	1100	650	800	1876
1100×1100×700H	1400	1100	700	850	1966
1100×1100×750H	1400	1100	750	900	2056
1100×1100×800H	1400	1100	800	950	2146
1100×1100×850H	1400	1100	850	1000	2236
1100×1100×900H	1400	1100	900	1050	2326
1100×1100×950H	1400	1100	950	1100	2416
1100×1100×1000H	1400	1100	1000	1150	2506
1100×1100×1050H	1400	1100	1050	1200	2596
1100×1100×1100H	1400	1100	1100	1250	2686
1100×1100×1150H	1400	1100	1150	1300	2776
1100×1100×1200H	1400	1100	1200	1350	2866
1100×1100×1250H	1400	1100	1250	1400	2956
1100×1100×1300H	1400	1100	1300	1450	3046
1100×1100×1350H	1400	1100	1350	1500	3136
1100×1100×1400H	1400	1100	1400	1550	3226
1100×1100×1450H	1400	1100	1450	1600	3316
1100×1100×1500H	1400	1100	1500	1650	3406
1100×1100×1550H	1400	1100	1550	1700	3496
1100×1100×1600H	1400	1100	1600	1750	3586
1100×1100×1650H	1400	1100	1650	1800	3676
1100×1100×1700H	1400	1100	1700	1850	3766
1100×1100×1750H	1400	1100	1750	1900	3856
1100×1100×1800H	1400	1100	1800	1950	3946
1100×1100×1850H	1400	1100	1850	2000	4036
1100×1100×1900H	1400	1100	1900	2050	4126
1100×1100×1950H	1400	1100	1950	2100	4216
1100×1100×2000H	1400	1100	2000	2150	4306

品名

集水桝 1200×1200型 (壁厚150mm)

岩手大丸コンクリート株式会社

グレーチング無し

グレーチング付き

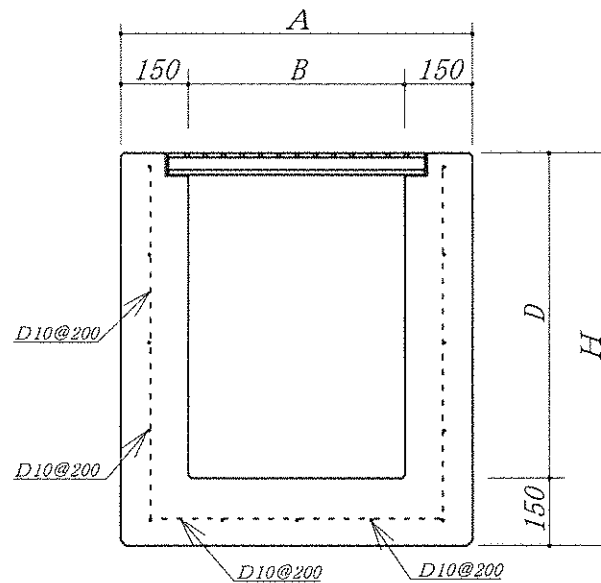
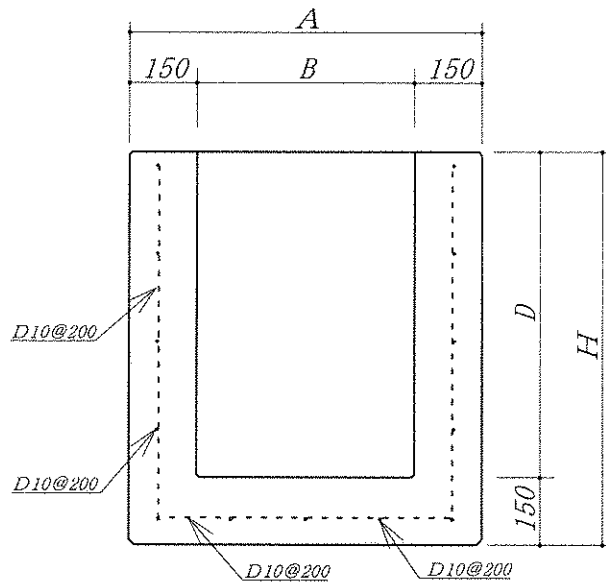
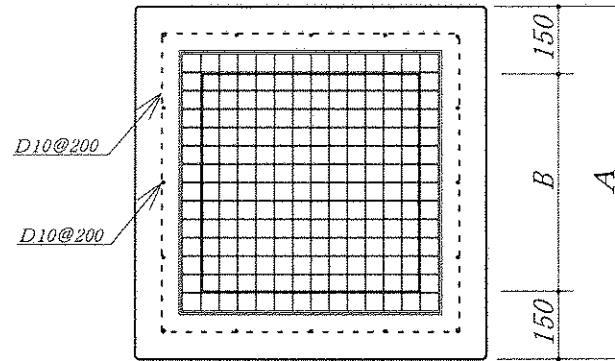
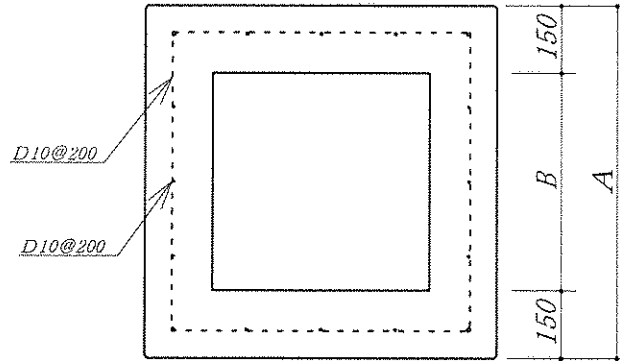

寸法許容差 (mm)

	桝内幅	側壁内高	側壁厚	底版厚
寸法許容差	±7	+6-5	+5-3	+6-3

*鉄筋の破りは、30mm以上とする。

規格表

呼び名	寸法 (mm)				参考重量 (Kg)
	A	B	D	H	
1200×1200× 500H	1500	1200	500	650	1782
1200×1200× 550H	1500	1200	550	700	1879
1200×1200× 600H	1500	1200	600	750	1976
1200×1200× 650H	1500	1200	650	800	2074
1200×1200× 700H	1500	1200	700	850	2171
1200×1200× 750H	1500	1200	750	900	2268
1200×1200× 800H	1500	1200	800	950	2365
1200×1200× 850H	1500	1200	850	1000	2462
1200×1200× 900H	1500	1200	900	1050	2560
1200×1200× 950H	1500	1200	950	1100	2657
1200×1200×1000H	1500	1200	1000	1150	2754
1200×1200×1050H	1500	1200	1050	1200	2851
1200×1200×1100H	1500	1200	1100	1250	2948
1200×1200×1150H	1500	1200	1150	1300	3046
1200×1200×1200H	1500	1200	1200	1350	3143
1200×1200×1250H	1500	1200	1250	1400	3240
1200×1200×1300H	1500	1200	1300	1450	3337
1200×1200×1350H	1500	1200	1350	1500	3434
1200×1200×1400H	1500	1200	1400	1550	3532
1200×1200×1450H	1500	1200	1450	1600	3629
1200×1200×1500H	1500	1200	1500	1650	3726
1200×1200×1550H	1500	1200	1550	1700	3823
1200×1200×1600H	1500	1200	1600	1750	3920
1200×1200×1650H	1500	1200	1650	1800	4018
1200×1200×1700H	1500	1200	1700	1850	4115
1200×1200×1750H	1500	1200	1750	1900	4212
1200×1200×1800H	1500	1200	1800	1950	4309
1200×1200×1850H	1500	1200	1850	2000	4406
1200×1200×1900H	1500	1200	1900	2050	4504
1200×1200×1950H	1500	1200	1950	2100	4601
1200×1200×2000H	1500	1200	2000	2150	4698

品名

集水桝 1300×1300型 (壁厚150mm)

岩手大丸コンクリート株式会社

グレーチング無し

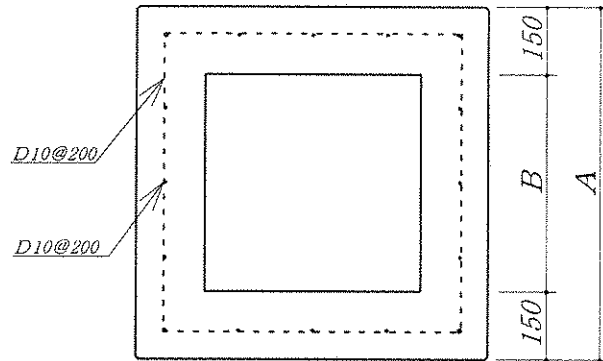

グレーチング付き

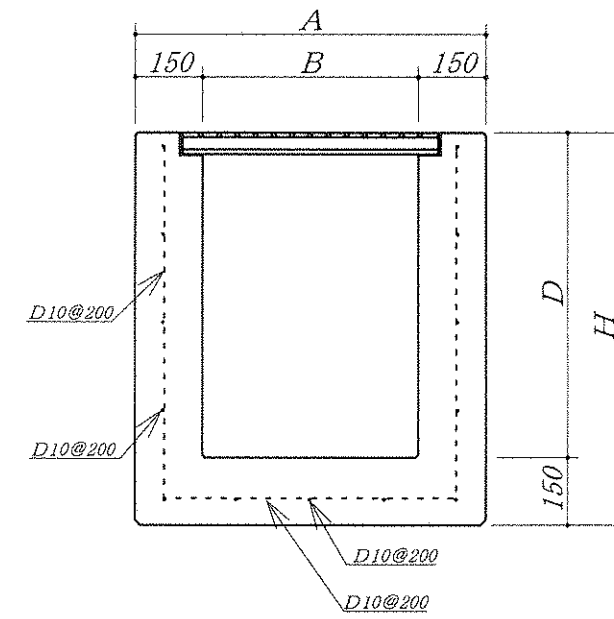
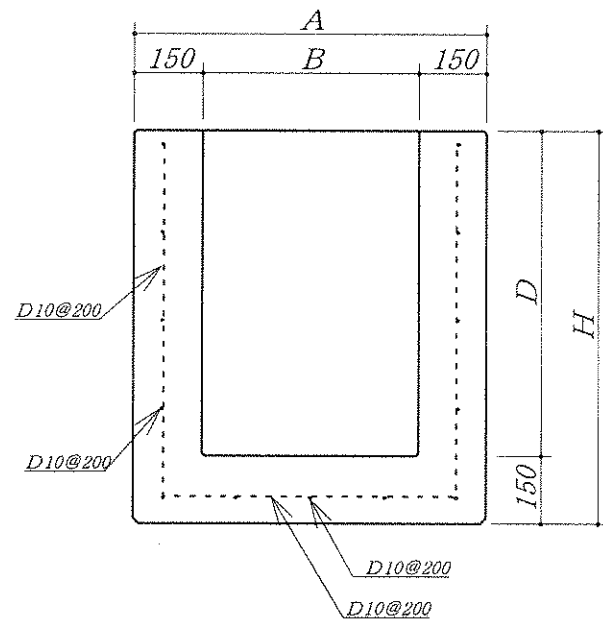
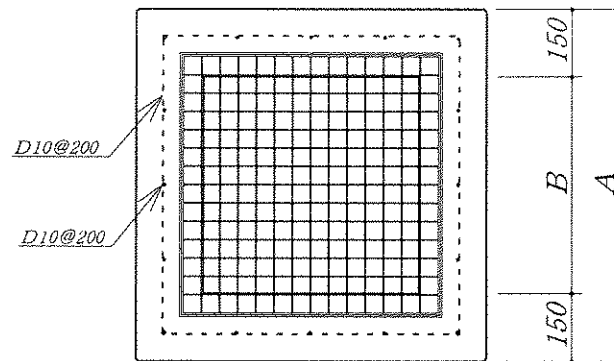

寸法許容差 (mm)

	桝内幅	側壁内高	側壁厚	底板厚
寸法許容差	±7	+6-5	+5-3	+6-3

*鉄筋の被りは、30mm以上とする。

規格表

呼び名	寸法 (mm)				参考重量 (Kg)
	A	B	D	H	
1300×1300×500H	1600	1300	500	650	1966
1300×1300×550H	1600	1300	550	700	2070
1300×1300×600H	1600	1300	600	750	2174
1300×1300×650H	1600	1300	650	800	2279
1300×1300×700H	1600	1300	700	850	2383
1300×1300×750H	1600	1300	750	900	2488
1300×1300×800H	1600	1300	800	950	2592
1300×1300×850H	1600	1300	850	1000	2696
1300×1300×900H	1600	1300	900	1050	2801
1300×1300×950H	1600	1300	950	1100	2905
1300×1300×1000H	1600	1300	1000	1150	3010
1300×1300×1050H	1600	1300	1050	1200	3114
1300×1300×1100H	1600	1300	1100	1250	3218
1300×1300×1150H	1600	1300	1150	1300	3323
1300×1300×1200H	1600	1300	1200	1350	3427
1300×1300×1250H	1600	1300	1250	1400	3532
1300×1300×1300H	1600	1300	1300	1450	3636
1300×1300×1350H	1600	1300	1350	1500	3740
1300×1300×1400H	1600	1300	1400	1550	3845
1300×1300×1450H	1600	1300	1450	1600	3949
1300×1300×1500H	1600	1300	1500	1650	4054
1300×1300×1550H	1600	1300	1550	1700	4158
1300×1300×1600H	1600	1300	1600	1750	4262
1300×1300×1650H	1600	1300	1650	1800	4367
1300×1300×1700H	1600	1300	1700	1850	4471
1300×1300×1750H	1600	1300	1750	1900	4576
1300×1300×1800H	1600	1300	1800	1950	4680
1300×1300×1850H	1600	1300	1850	2000	4784
1300×1300×1900H	1600	1300	1900	2050	4889
1300×1300×1950H	1600	1300	1950	2100	4993
1300×1300×2000H	1600	1300	2000	2150	5098

品名 集水桝 1400×1400型 (壁厚150mm)

岩手大丸コンクリート株式会社

グレーチング無し

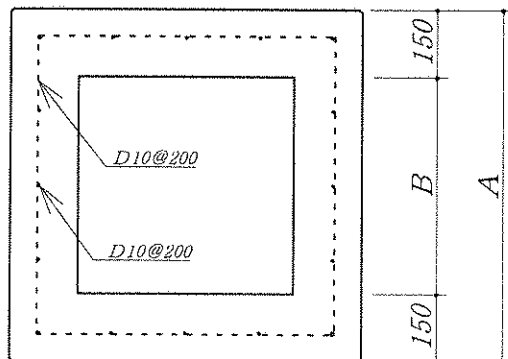

グレーチング付き

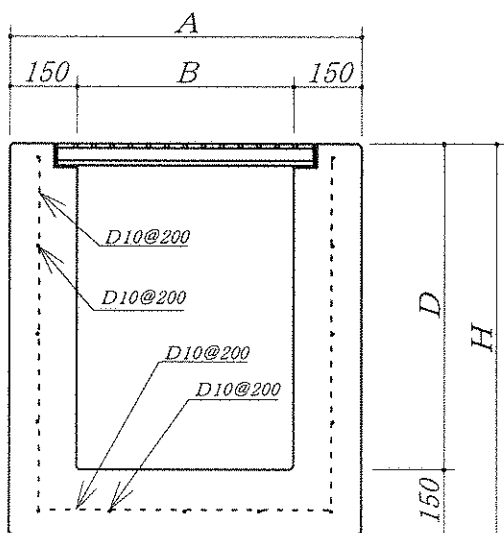
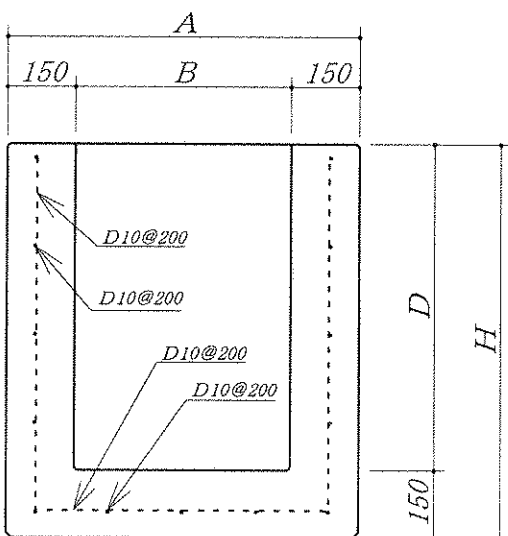
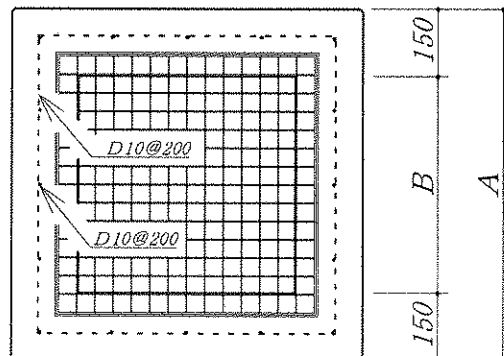

規格表

呼び名	寸法 (mm)				参考重量 (Kg)
	A	B	D	H	
1400×1400×800H	1700	1400	800	950	2826
1400×1400×850H	1700	1400	850	1000	2938
1400×1400×900H	1700	1400	900	1050	3049
1400×1400×950H	1700	1400	950	1100	3161
1400×1400×1000H	1700	1400	1000	1150	3272
1400×1400×1050H	1700	1400	1050	1200	3384
1400×1400×1100H	1700	1400	1100	1250	3496
1400×1400×1150H	1700	1400	1150	1300	3607
1400×1400×1200H	1700	1400	1200	1350	3719
1400×1400×1250H	1700	1400	1250	1400	3830
1400×1400×1300H	1700	1400	1300	1450	3942
1400×1400×1350H	1700	1400	1350	1500	4054
1400×1400×1400H	1700	1400	1400	1550	4165
1400×1400×1450H	1700	1400	1450	1600	4277
1400×1400×1500H	1700	1400	1500	1650	4388
1400×1400×1550H	1700	1400	1550	1700	4500
1400×1400×1600H	1700	1400	1600	1750	4612
1400×1400×1650H	1700	1400	1650	1800	4723
1400×1400×1700H	1700	1400	1700	1850	4835
1400×1400×1750H	1700	1400	1750	1900	4946
1400×1400×1800H	1700	1400	1800	1950	5058
1400×1400×1850H	1700	1400	1850	2000	5170
1400×1400×1900H	1700	1400	1900	2050	5281
1400×1400×1950H	1700	1400	1950	2100	5393
1400×1400×2000H	1700	1400	2000	2150	5504

寸法許容差 (mm)

	桝内幅	側壁内高	側壁厚	底版厚
寸法許容差	±7	+6-5	+5-3	+6-3

*鉄筋の被りは、30mm以上とする。

品名 集水桝 1500×1500型 (壁厚150mm)

岩手大丸コンクリート株式会社

グレーチング無し

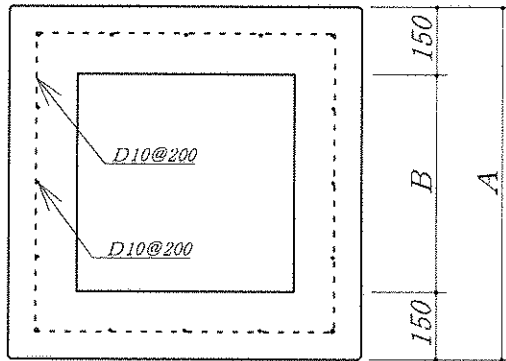

グレーチング付き

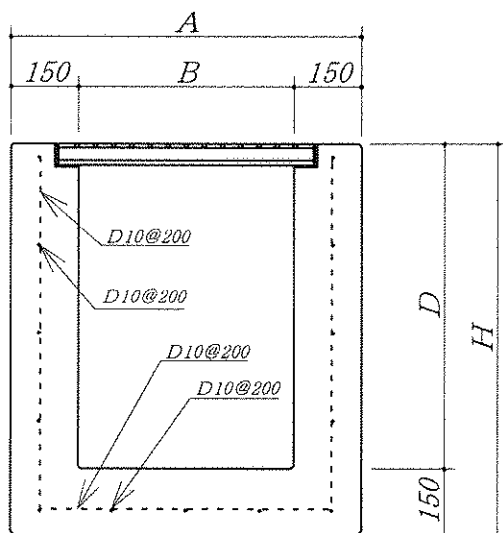
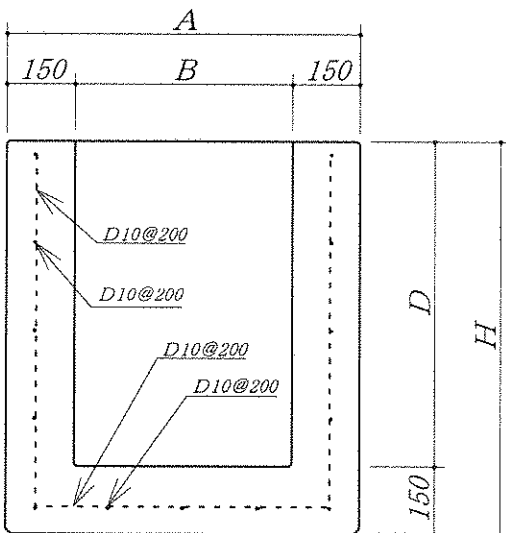
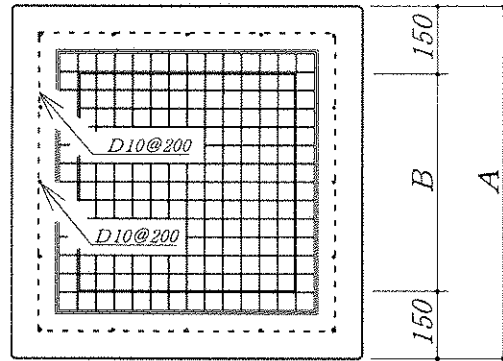

規格表

呼び名	寸法 (mm)				参考重量 (Kg)
	A	B	D	H	
1500×1500× 600H	1800	1500	600	750	2592
1500×1500× 650H	1800	1500	650	800	2711
1500×1500× 700H	1800	1500	700	850	2830
1500×1500× 750H	1800	1500	750	900	2948
1500×1500× 800H	1800	1500	800	950	3067
1500×1500× 850H	1800	1500	850	1000	3186
1500×1500× 900H	1800	1500	900	1050	3305
1500×1500× 950H	1800	1500	950	1100	3424
1500×1500×1000H	1800	1500	1000	1150	3542
1500×1500×1050H	1800	1500	1050	1200	3661
1500×1500×1100H	1800	1500	1100	1250	3780
1500×1500×1150H	1800	1500	1150	1300	3899
1500×1500×1200H	1800	1500	1200	1350	4018
1500×1500×1250H	1800	1500	1250	1400	4136
1500×1500×1300H	1800	1500	1300	1450	4255
1500×1500×1350H	1800	1500	1350	1500	4374
1500×1500×1400H	1800	1500	1400	1550	4493
1500×1500×1450H	1800	1500	1450	1600	4612
1500×1500×1500H	1900	1500	1500	1650	4730

寸法許容差 (mm)

	桝内幅	側壁内高	側壁厚	底版厚
寸法許容差	±7	+6-5	+5-3	+6-3

*鉄筋の被りは、30mm以上とする。